

# KANNELMÄEN KIINTEISTÖT OY KANNELNIITTY

Kortteli 33098 Tontti 6 / Talo A

POSETIIVARINKUJA 8

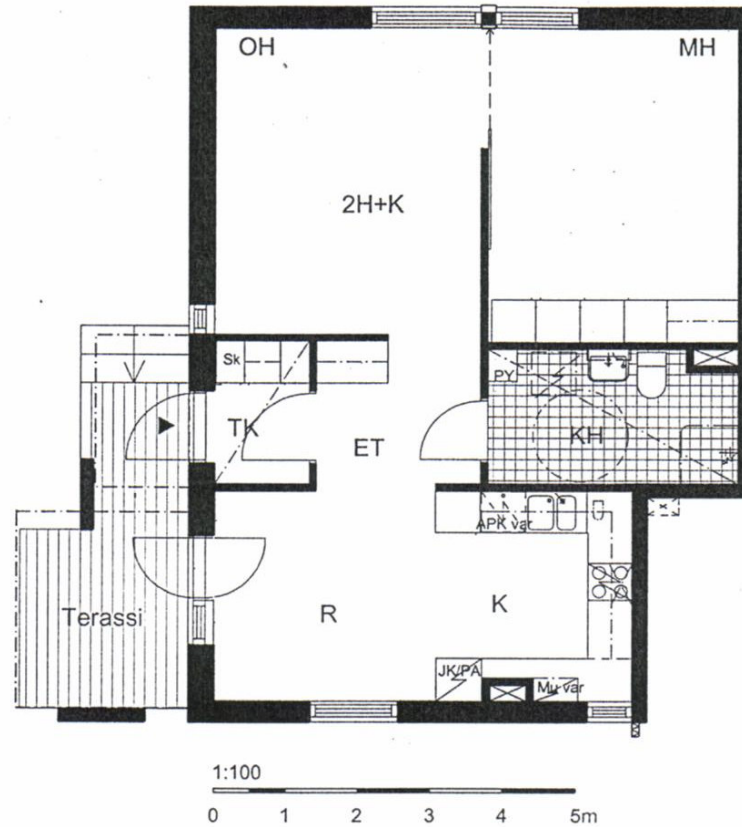

JK/PK = JÄÄKAAPPI /PAKASTEKAAPP  
 KL/ var = KYLMÄLAITE, varaus  
 APK var = ASTIANPESUKONE, varaus  
 MU var = MIKROAALTOUUNI, varaus  
 Sk = SIIVOUSKAAPPI  
 Py = PYYKKIKAAPPI

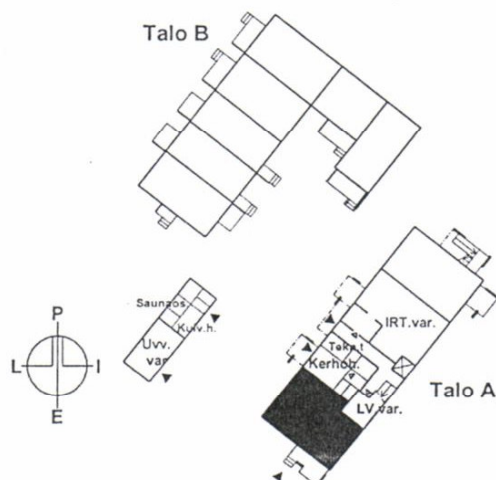

ALUSTAVA POHJAPIIRUSTUS 30.10.2001 .  
 SUUNNITELMAAN SAATTAA TULLA  
 MUUTOKSIA RAKENTAMISEN EDESSÄ.

2H+K 63,5 m<sup>2</sup>

A1 1. KERROS

# KANNELMÄEN KIINTEISTÖT OY KANNELNIITTY

Kortteli 33098 Tontti 6 / Talo A

POSETIIVARINKUJA 8

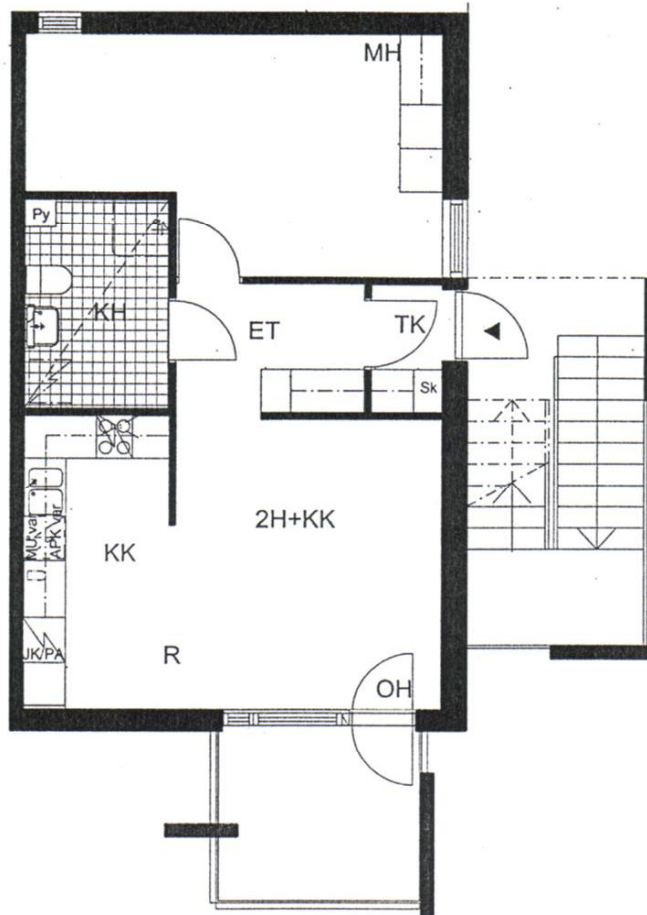

1:100  
0 1 2 3 4 5m

JK/PK = JÄÄKAAPPI / PAKASTEKAAPP  
 KL/ var = KYLMÄLAITE, varaus  
 APK var = ASTIANPESUKONE, varaus  
 MU var = MIKROAALTOUUNI, varaus  
 Sk = SIIVOUSKAAPPI  
 Py = PYYKKIKAAPPI

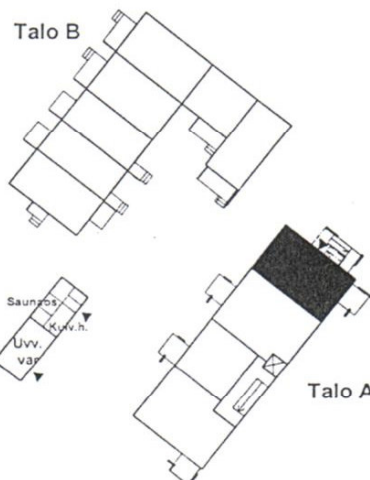

ALUSTAVA POHJAPIIRUSTUS 30.10.2001 .  
 SUUNNITELMAAN SAATTAA TULLA  
 MUUTOKSIA RAKENTAMISEN EDESSÄ.

2H+KK 55,0 m<sup>2</sup>

A2 1. KERROS

# KANNELMÄEN KIINTEISTÖT OY KANNELNIITTY

Kortteli 33098 Tontti 6 / Talo A

POSETIIVARINKUJA 8

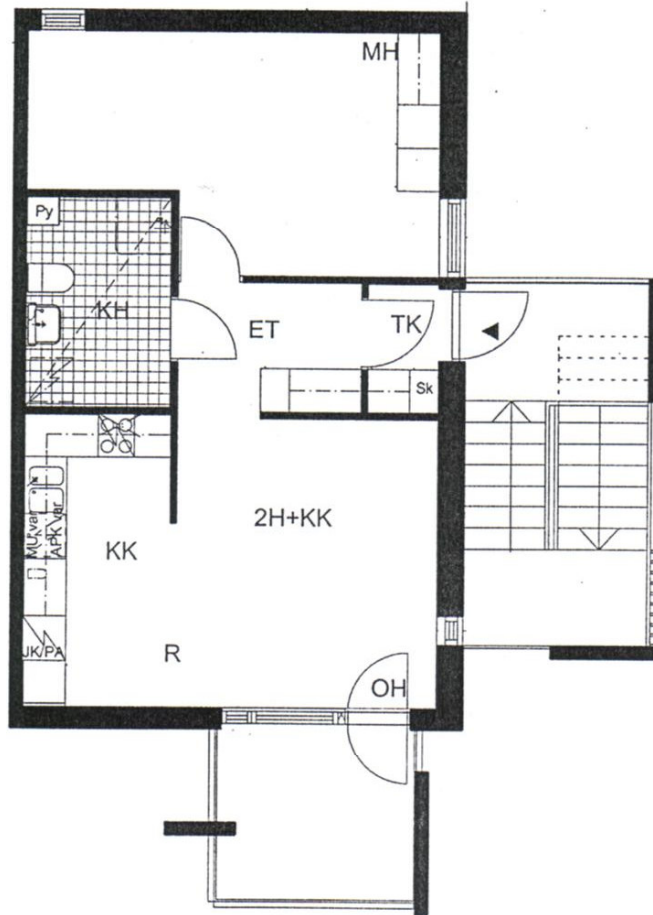

- JK/PK = JÄÄKAAPPI / PAKASTEKAAPP
- KL / var = KYLMÄLAITE, varaus
- APK var = ASTIANPESUKONE, varaus
- MU var = MIKROAALTOUUNI, varaus
- Sk = SIIVOUSKAAPPI
- Py = PYYKKIKAAPPI

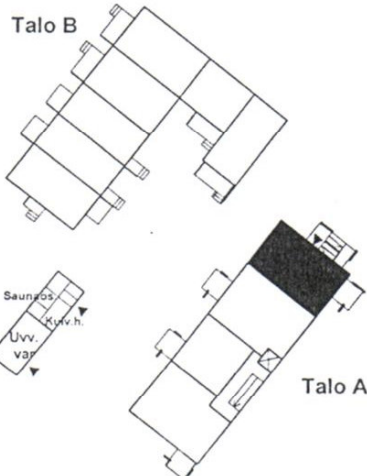

ALUSTAVA POHJAPIIRUSTUS 30.10.2001.  
SUUNNITELMAAN SAATTA TULLA  
MUUTOKSIA RAKENTAMISEN EDESSÄ.

**2H+KK 55,0 m<sup>2</sup>**

**A3 2. KERROS**

# KANNELMÄEN KIIINTEISTÖT OY KANNELNIITTY

Kortteli 33098 Tontti 6/Talo A

POSETIIVARINKUJA 8

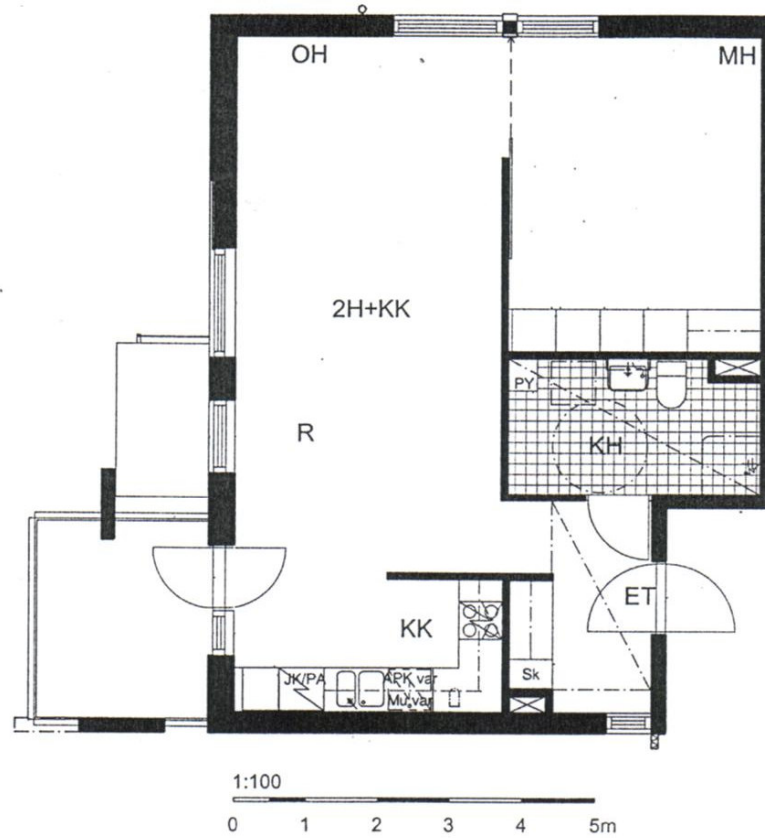

- JK/PK = JÄÄKAAPPI / PAKASTEKAAPP
- KL/ var = KYLMÄLAITE, varaus
- APK var = ASTIANPESUKONE, varaus
- MU var = MIKROALTOUUNI, varaus
- Sk = SIVOUSKAAPPI
- Py = PYYKKIKAAPPI

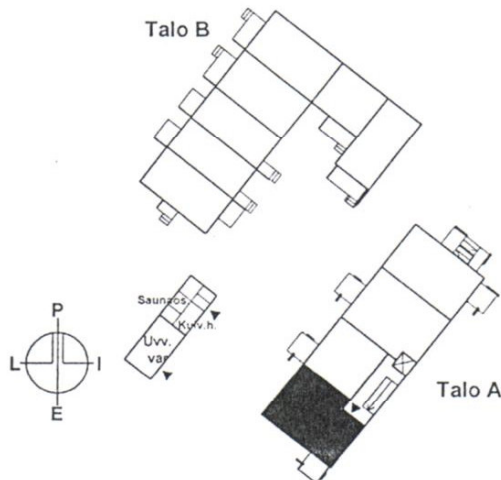

ALUSTAVA POHJAPIIRUSTUS 30.10.2001.  
SUUNNITELMAAN SAATTAA TULLA  
MUUTOKSIA RAKENTAMISEN EDESSÄ.

**2H+KK 63,5 m<sup>2</sup>**

**A4 2. KERROS**

# KANNELMÄEN KIINTEISTÖT OY KANNELNIITTY

Kortteli 33098 Tontti 6 / Talo A

POSETIIVARINKUJA 8

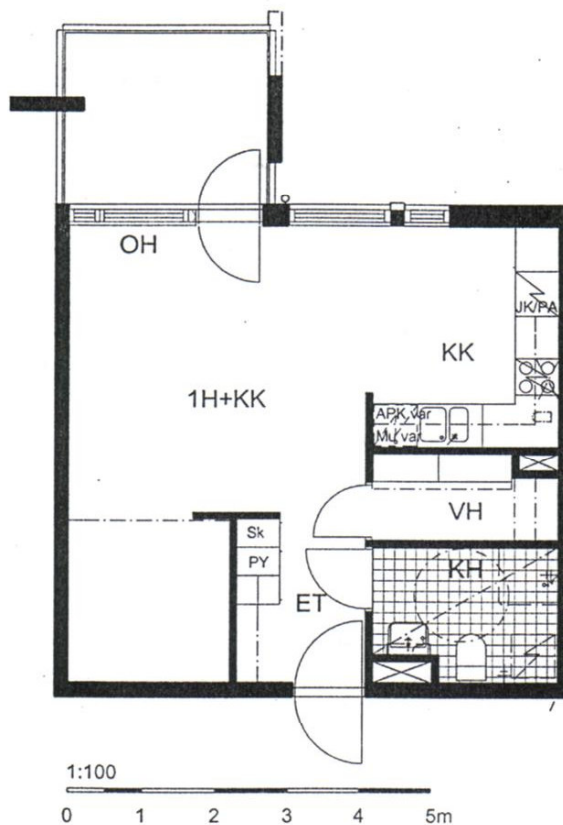

- JK/PK = JÄÄKAAPPI / PAKASTEKAAPP
- KL/ var = KYLMÄLAITE, varaus
- APK var = ASTIANPESUKONE, varaus
- MU var = MIKROAALTOUUNI, varaus
- Sk = SIIVOUSKAAPPI
- Py = PYYKKIKAAPPI

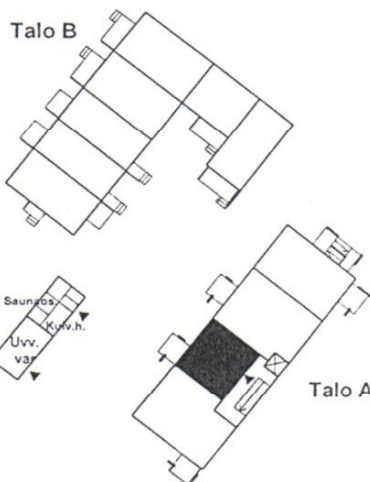

ALUSTAVA POHJAPIIRUSTUS 30.10.2001 .  
SUUNNITELMAAN SAATTAA TULLA  
MUUTOKSIA RAKENTAMISEN EDESSÄ.

**1H+KK 42,5 m<sup>2</sup>**

**A5 2. KERROS**



# KANNELMÄEN KIINTEISTÖT OY KANNELNIITTY

Kortteli 33098 Tontti 6 / Talo A

POSETIIVARINKUJA 8

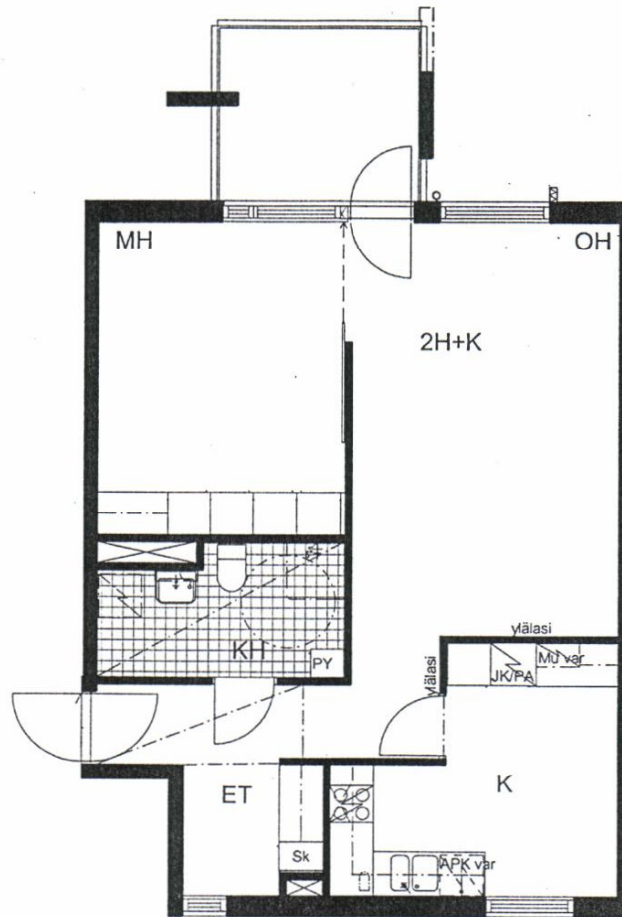

1:100

0 1 2 3 4 5m

JK/PK = JÄÄKAAPPI / PAKASTEKAAPPI  
 KL / var = KYLMÄLAITE, varaus  
 APK var = ASTIANPESUKONE, varaus  
 MU var = MIKROAALTOUUNI, varaus  
 Sk = SIIVOUSKAAPPI  
 Py = PYYKKIKAAPPI

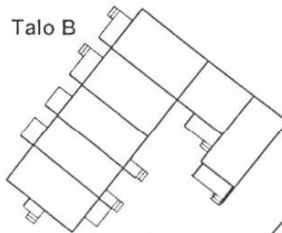

Talo A

ALUSTAVA POHJAPIIRUSTUS 30.10.2001.  
 SUUNNITELMAAN SAATTAA TULLA  
 MUUTOKSIA RAKENTAMISEN EDESSÄ.

2H+K 65,5 m<sup>2</sup>

A6 2. KERROS

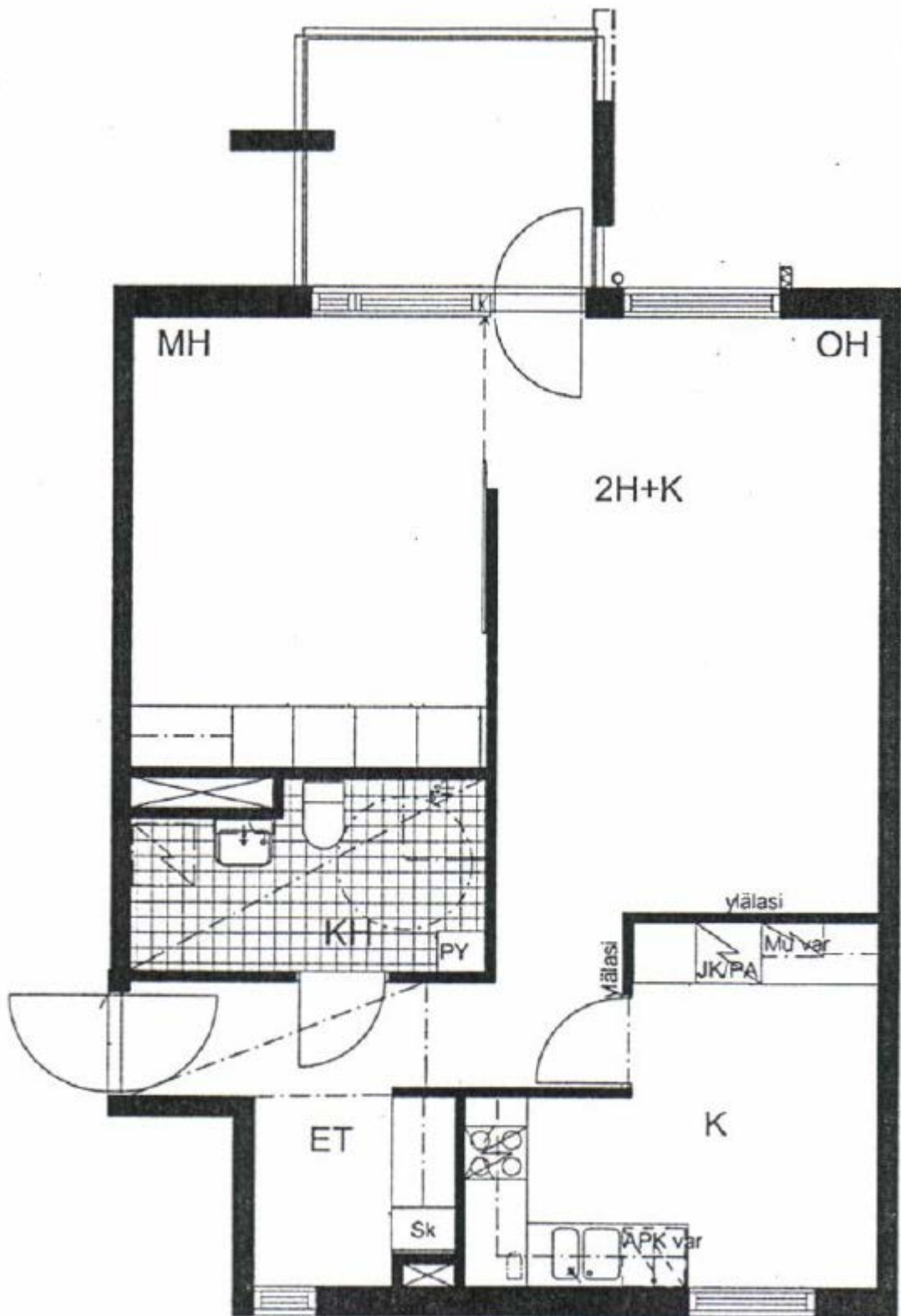

# KANNELMÄEN KIINTEISTÖT OY KANNELNIITTY

Kortteli 33098 Tontti 6 / Talo A

POSETIIVARINKUJA 8

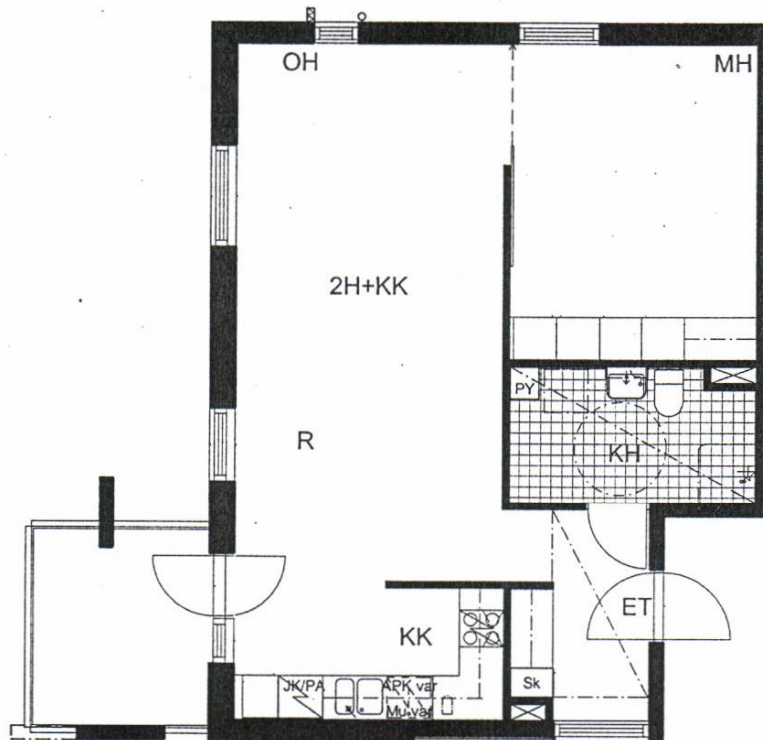

1:100



JK/PK = JÄÄKAAPPI / PAKASTEKAAPP  
 KL/ var = KYLMÄLAITE, varaus  
 APK var = ASTIANPESUKONE, varaus  
 MU var = MIKROAALTOUUNI, varaus  
 Sk = SIIVOUSKAAPPI  
 Py = PYYKKIKAAPPI

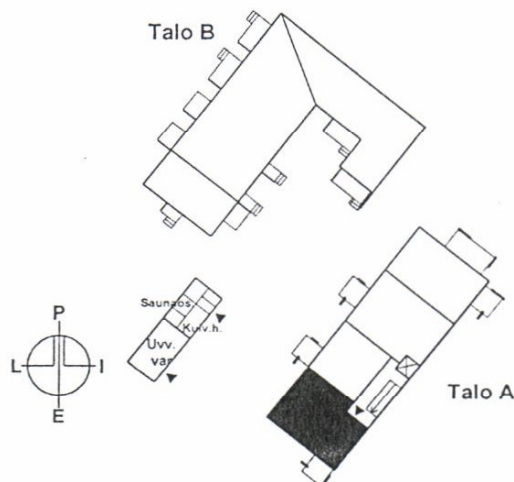

ALUSTAVA POHJAPIIRUSTUS 30.10.2001 .  
 SUUNNITELMAAN SAATTAA TULLA  
 MUUTOKSIA RAKENTAMISEN EDETTÄ.

2H+KK 63,5 m<sup>2</sup>

A7 3. KERROS



# KANNELMÄEN KIINTEISTÖT OY KANNELNIITTY

Kortteli 33098 Tontti 6 / Talo A

## POSETIIVARINKUJA 8

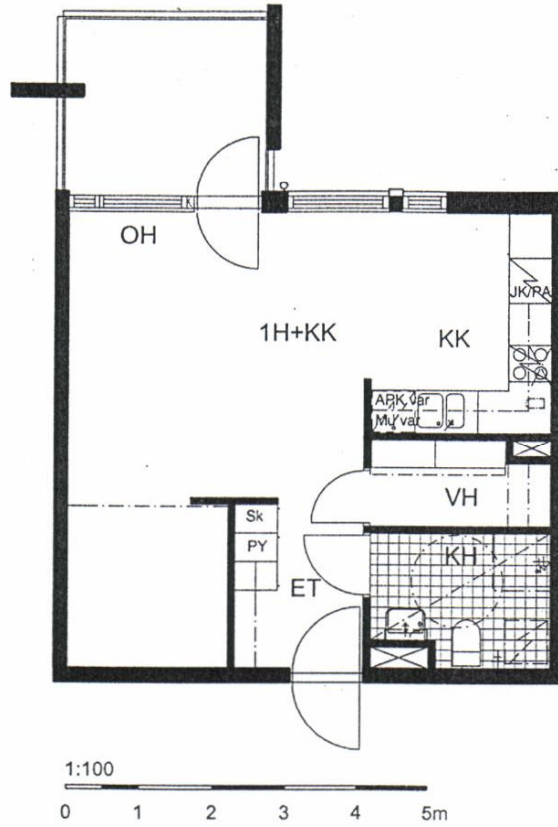

JK/PK = JÄÄKAAPPI / PAKASTEKAAPP  
 KL/ var = KYLMÄLAITE, varaus  
 APK var = ASTIANPESUKONE, varaus  
 MU var = MIKROAALTOUUNI, varaus  
 Sk = SIIVOUSKAAPPI  
 Py = PYYKKIKAAPPI

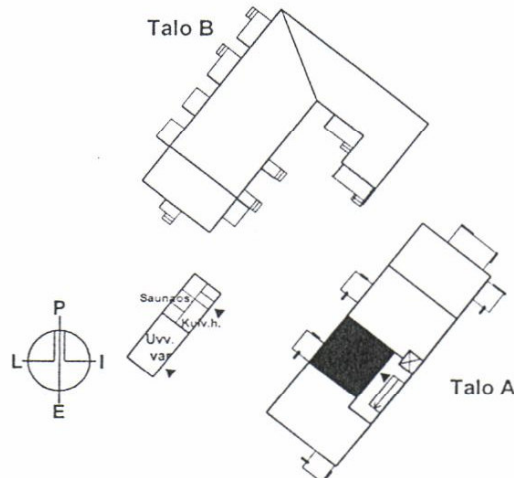

ALUSTAVA POHJAPIIRUSTUS 30.10.2001 .  
 SUUNNITELMAAN SAATTAA TULLA  
 MUUTOKSIA RAKENTAMISEN EDETESSÄ.

**1H+KK 42,5 m2**

**A8 3. KERROS**

# KANNELMÄEN KIINTEISTÖT OY KANNELNIITTY

Kortteli 33098 Tontti 6 / Talo A

POSETIIVARINKUJA 8

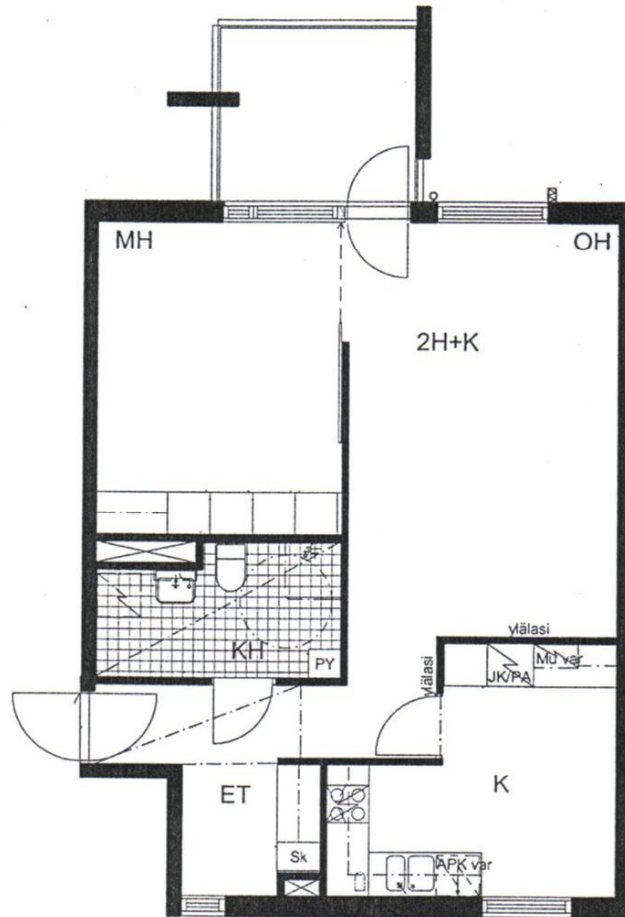

1:100



JK/PK = JÄÄKAAPPI / PAKASTEKAAPP  
 KU var = KYLMÄLAITE, varaus  
 APK var = ASTIANPESUKONE, varaus  
 MU var = MIKROAALTOUUNI, varaus  
 Sk = SIIVOUSKAAPPI  
 Py = PYYKKIKAAPPI

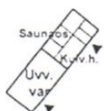
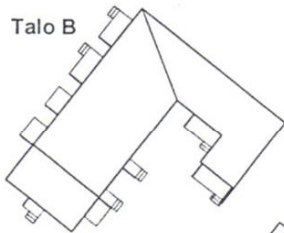

Talo A

ALUSTAVA POHJAPIIRUSTUS 30.10.2001.  
 SUUNNITELMAAN SAATTAA TULLA  
 MUUTOKSIA RAKENTAMISEN EDESSÄ.

**2H+K 65,5 m<sup>2</sup>**

**A9 3. KERROS**

**A12 4. KERROS**

# KANNELMÄEN KIINTEISTÖT OY KANNELNIITTY

Kortteli 33098 Tontti 6 / Talo A

POSETIIVARINKUJA 8

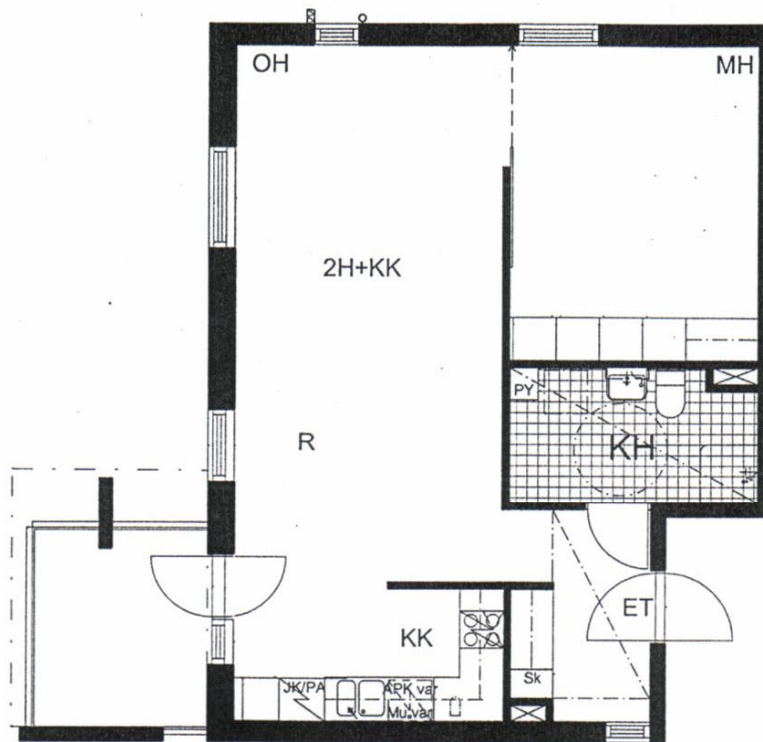

1:100

0 1 2 3 4 5m

JK/PK = JÄÄKAAPPI /PAKASTEKAAPP  
 KLJ var = KYLMÄLAITE, varaus  
 APK var = ASTIANPESUKONE, varaus  
 MU var = MIKROAALTOUUNI, varaus  
 Sk = SIIVOUSKAAPPI  
 Py = PYYKKIKAAPPI

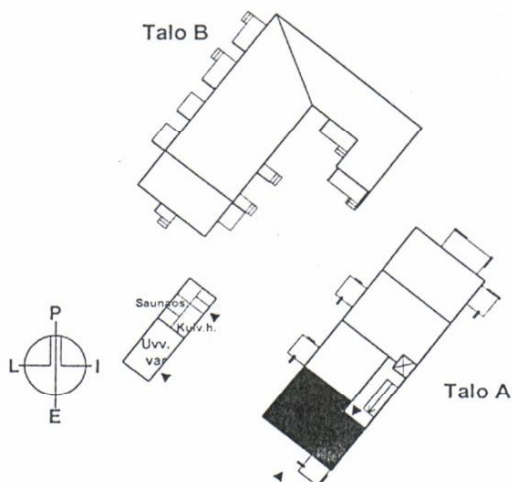

ALUSTAVA POHJAPIIRUSTUS 30.10.2001.  
 SUUNNITELMAAN SAATTAA TULLA  
 MUUTOKSIA RAKENTAMISEN EDESSÄ.

**2H+KK 63,5 m<sup>2</sup>**

**A10 4. KERROS**

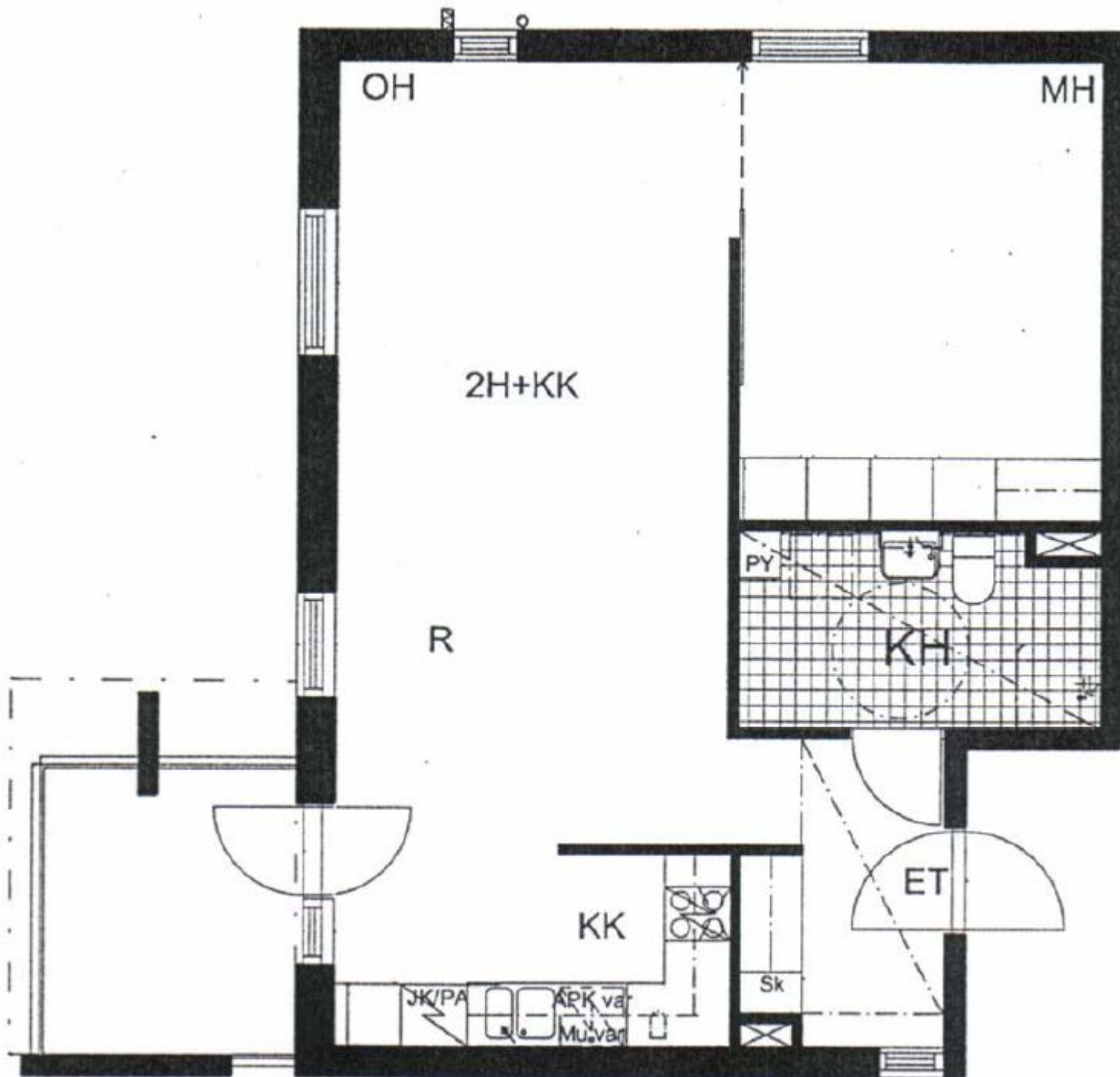

# KANNELMÄEN KIINTEISTÖT OY KANNELNIITTY

Kortteli 33098 Tontti 6 / Talo A

POSETIIVARINKUJA 8

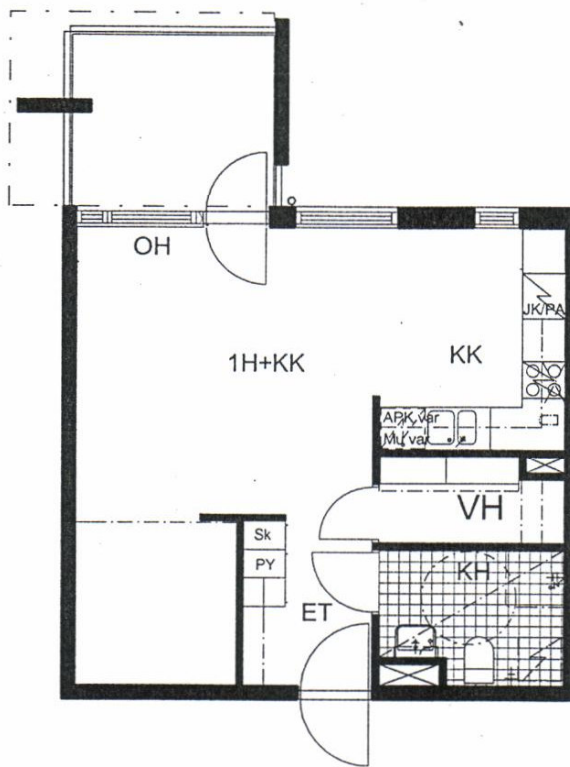

1:100

0 1 2 3 4 5m

JK/PK = JÄÄKAAPPI / PAKASTEKAAPP  
 KL/ var = KYLMÄLAITE, varaus  
 APK var = ASTIANPESUKONE, varaus  
 MU var = MIKROAALTOUUNI, varaus  
 Sk = SIIVOUSKAAPPI  
 Py = PYYKKIKAAPPI

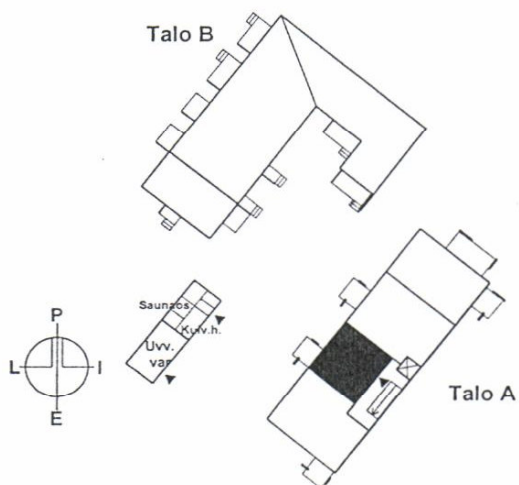

ALUSTAVA POHJAPIIRUSTUS 30.10.2001.  
 SUUNNITELMAAN SAATTAA TULLA  
 MUUTOKSIA RAKENTAMISEN EDESSÄ.

**1H+KK 42,5 m<sup>2</sup>**

**A11 4. KERROS**



Kannelmäen Kiinteistöt Oy / Kannelniitty  
Kannelmäki, kortteli 33098, Tontti 6  
Posetiivarinkuja 8, 00420, Helsinki

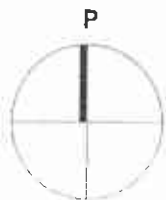

KAARELA 33  
Etelä-Kaarelan kylä

MÄTÄJOKI  
VIHERALUE

KANNELMÄEN KIINTEISTÖT OY/  
KANNELNIITTY TONTTI 10  
Urkupillintie 5g

ASUNTO-OSAKEYHTIÖ  
HELSINGIN KANNELNIITTY

KANNELMÄEN KIINTEISTÖT OY  
/KANNELNIITTY TONTTI 6  
Posetiivarinkuja 8

HELSINGIN ASUMISOIKEUS OY  
/KANNELNIITTY

KANNELMÄEN KIINTEISTÖT OY/  
/KANNELNIITTY TONTTI 3  
Urkupillintie 5c

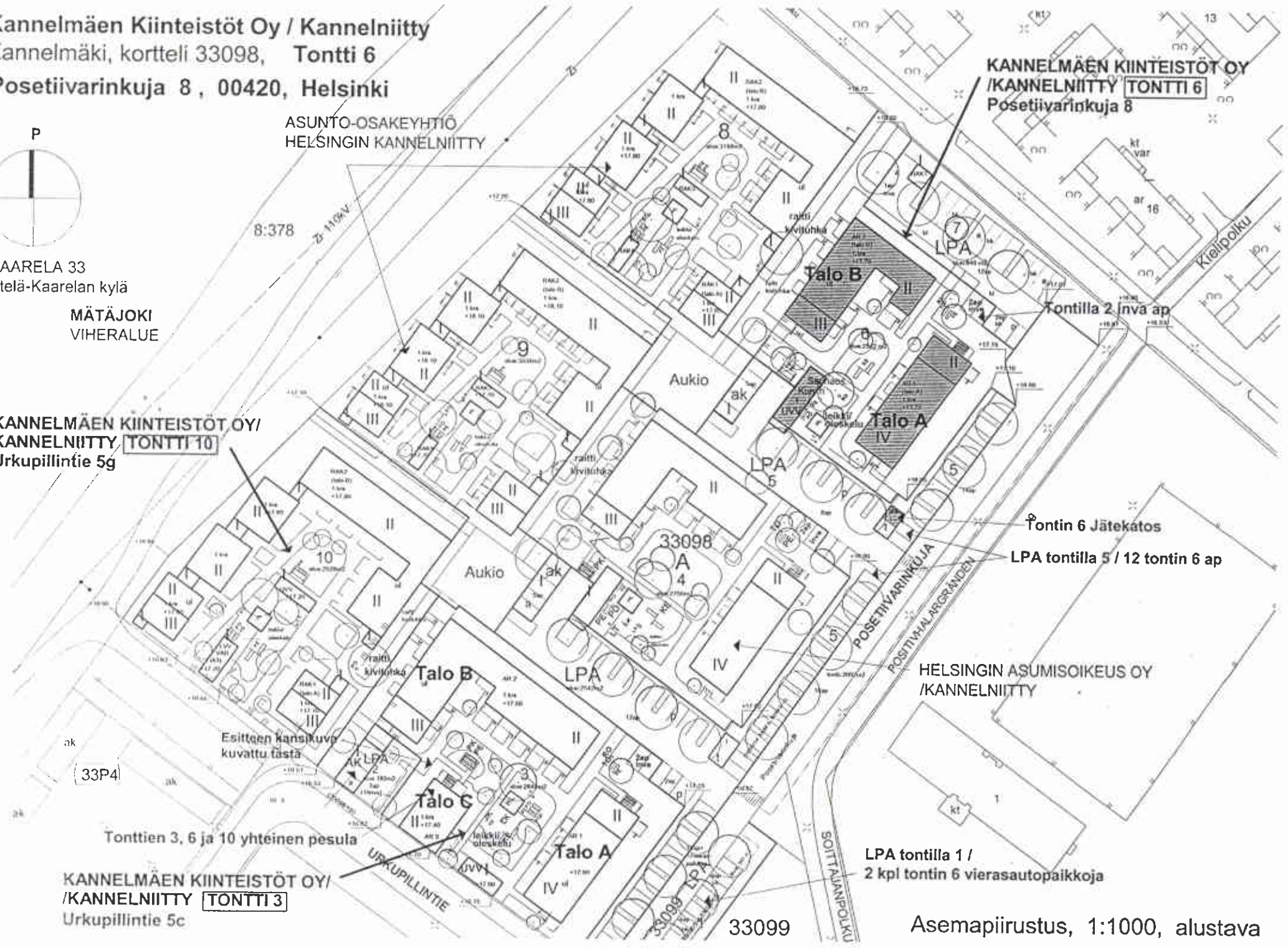

LPA tontilla 1 /  
2 kpl tontin 6 vierasautopaikkoja

33099

Asemapiirustus, 1:1000, alustava

# KANNELMÄEN KIINTEISTÖT OY KANNELNIITTY

Kortteli 33098 Tontti 6 / Talo B

POSETIIVARINKUJA 8

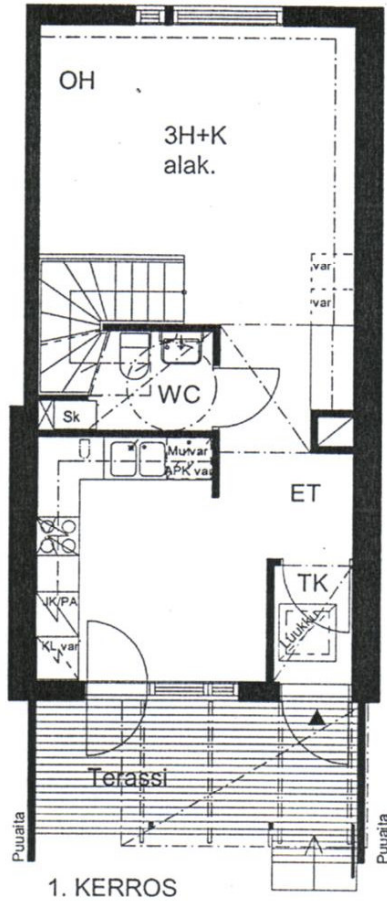

1. KERROS

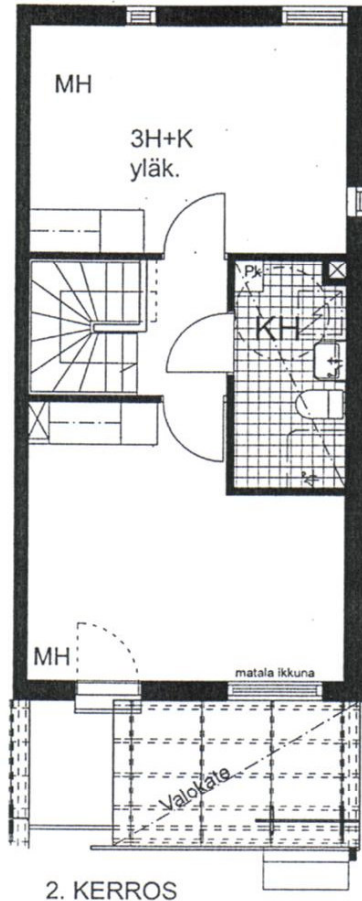

2. KERROS

1:100



- JK/PK = JÄÄKAAPPI / PAKASTEKAAPP
- KL/ var = KYLMÄLAITE, varaus
- APK var = ASTIANPESUKONE, varaus
- MU var = MIKROAALTOUUNI, varaus
- Sk = SIIVOUSKAAPPI
- Py = PYYKKIKAAPPI
- var = VARAUS KOMEROKALUSTEELLE

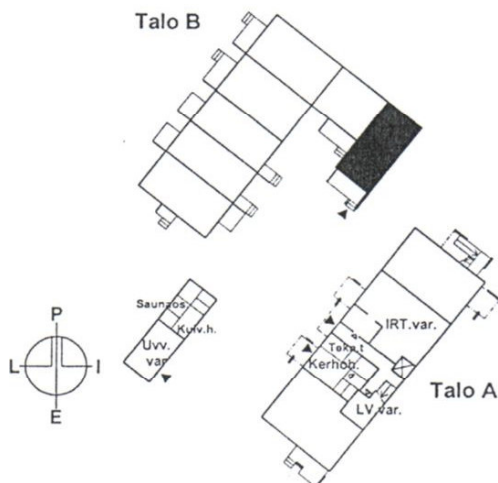

ALUSTAVA POHJAPIIRUSTUS 30.10.2001 .  
SUUNNITELMAAN SAATTAA TULLA  
MUUTOKSIA RAKENTAMISEN EDESSÄ.

3H+K 77,5 m<sup>2</sup>

B 13



# KANNELMÄEN KIINTEISTÖT OY KANNELNIITTY

Kortteli 33098 Tontti 6 / Talo B

POSETIIVARINKUJA 8

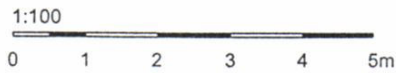
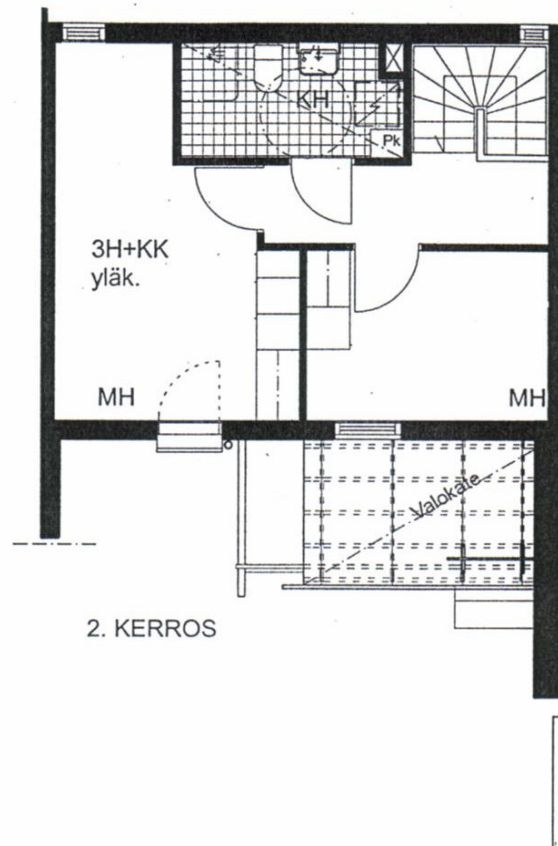
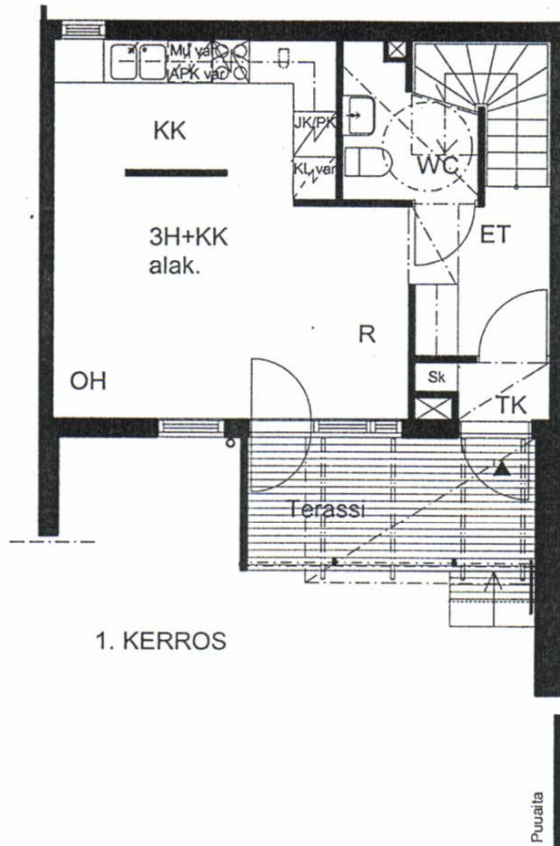

- JK/PK = JÄÄKAAPPI / PAKASTEKAAPP
- KL/ var = KYLMÄLAITE, varaus
- APK var = ASTIANPESUKONE, varaus
- MU var = MIKROAALTOUUNI, varaus
- Sk = SIIVOUSKAAPPI
- Py = PYYKKIKAAPPI

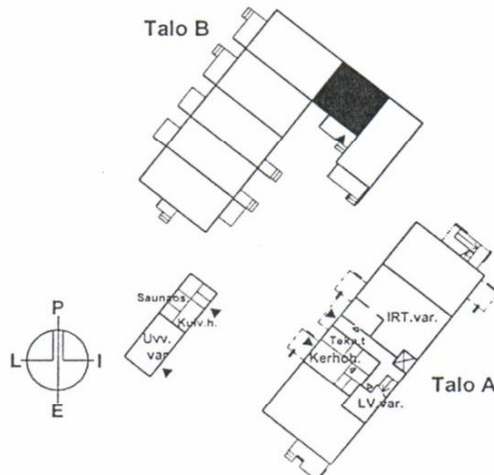

ALUSTAVA POHJAPIIRUSTUS 30.10.2001 .  
SUUNNITELMAAN SAATTAA TULLA  
MUUTOKSIA RAKENTAMISEN EDESSÄ.

3H+KK 69,5 m<sup>2</sup>

B14

# KANNELMÄEN KIINTEISTÖT OY KANNELNIITTY

Kortteli 33098 Tontti 6 / Talo B

## POSETIIVARINKUJA 8

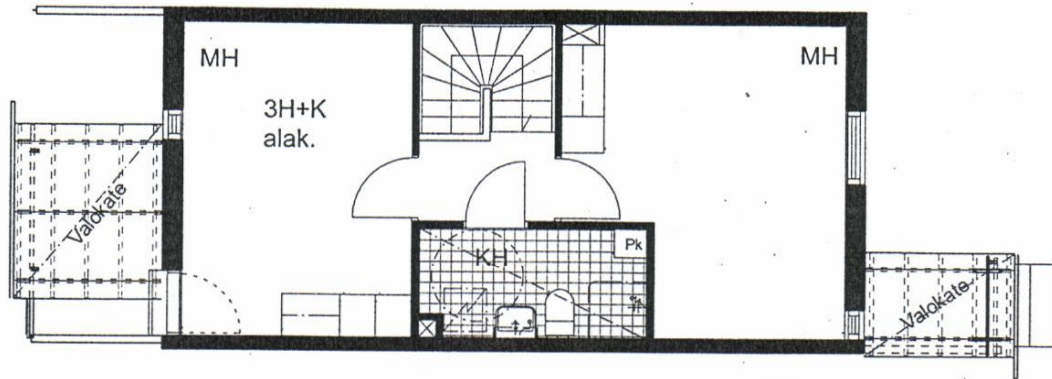

2. KERROS

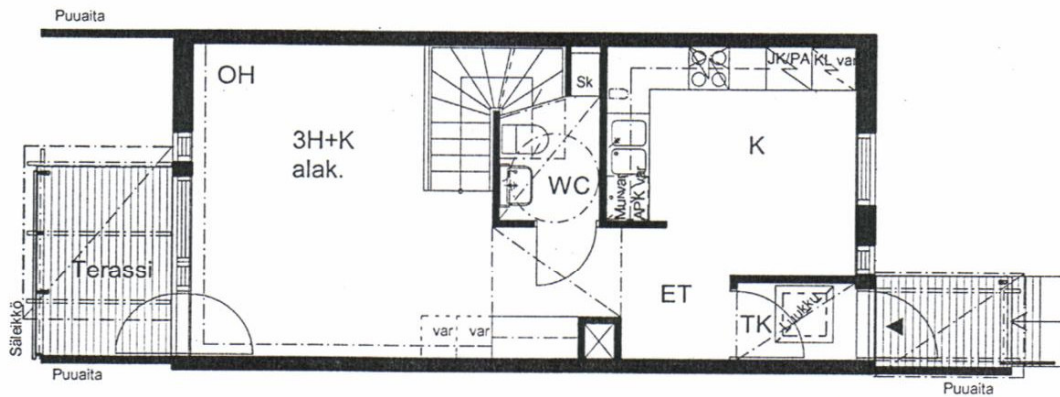

1. KERROS

1:100



- JK/PK = JÄÄKAAPPI / PAKASTEKAAPP
- KU / var = KYLMÄLAITE, varaus
- APK var = ASTIANPESUKONE, varaus
- MU var = MIKROAALTOUUNI, varaus
- Sk = SIIVOUSKAAPPI
- Py = PYYKKIKAAPPI
- var = VARAUS KOMEROKALUSTEELLE

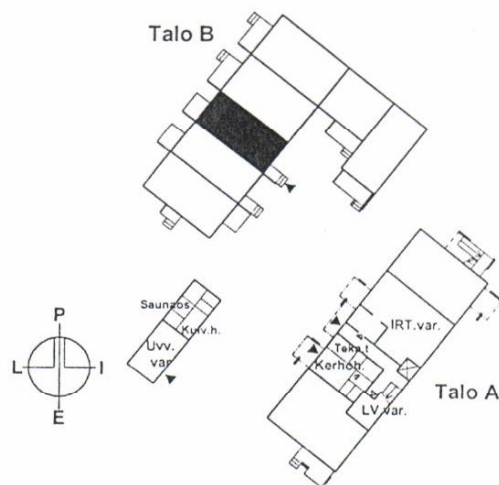

ALUSTAVA POHJAPIIRUSTUS 30.10.2001 .  
SUUNNITELMAAN SAATTAA TULLA  
MUUTOKSIA RAKENTAMISEN EDESSÄ.

3H+K 77,5 m<sup>2</sup>

B15

# KANNELMÄEN KIINTEISTÖT OY KANNELNIITTY

Kortteli 33098 Tontti 6 / Talo B

## POSETIIVARINKUJA 8

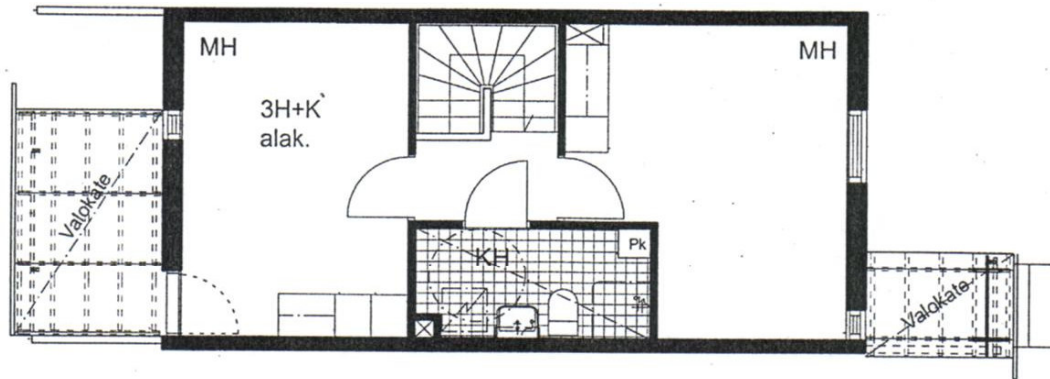

2. KERROS

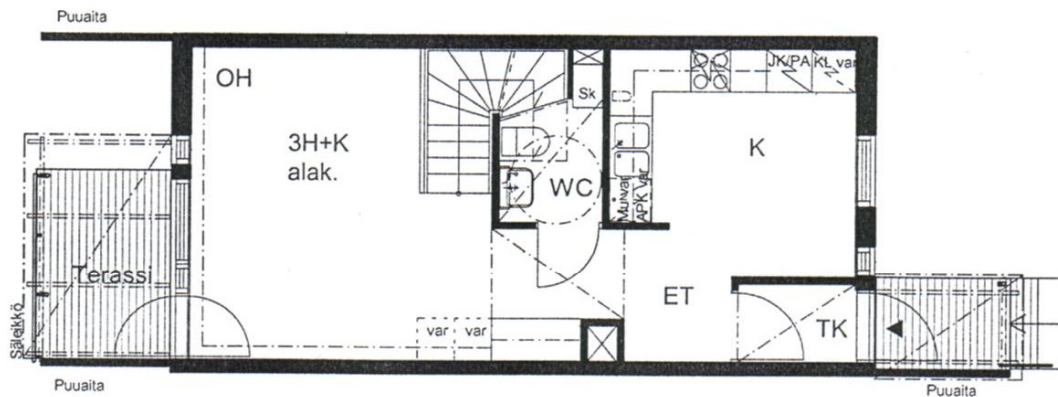

1. KERROS

1:100



- JK/PK = JÄÄKAAPPI / PAKASTEKAAPP
- KL/ var = KYLMÄLAITE, varaus
- APK var = ASTIANPESUKONE, varaus
- MU var = MIKROAALTOUUNI, varaus
- Sk = SIIVOUSKAAPPI
- Py = PYYKKIKAAPPI
- var = VARAUS KOMEROKALUSTEELLE

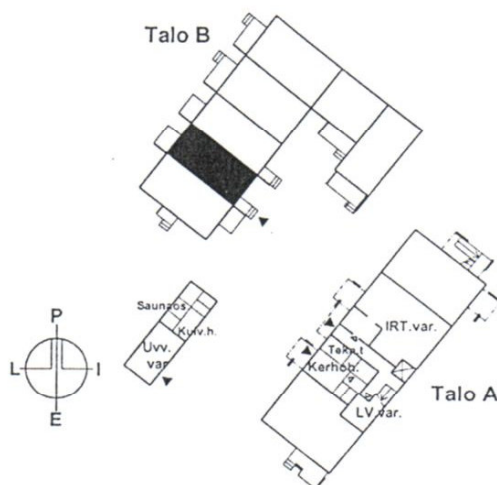

ALUSTAVA POHJAPIIRUSTUS 30.10.2001.  
SUUNNITELMAAN SAATTAA TULLA  
MUUTOKSIA RAKENTAMISEN EDESSÄ.

3H+K 77,5 m<sup>2</sup>

B16



# KANNELMÄEN KIINTEISTÖT OY KANNELNIITTY

Kortteli 33098 Tontti 6 / Talo B

## POSETIIVARINKUJA 8

- JK/PK = JÄÄKAAPPI / PAKASTEKAAPP
- KL / var = KYLMÄLAITE, varaus
- APK var = ASTIANPESUKONE, varaus
- MU var = MIKROAALTOUUNI, varaus
- Sk = SIIVOUSKAAPPI
- Py = PYYKKIKAAPPI

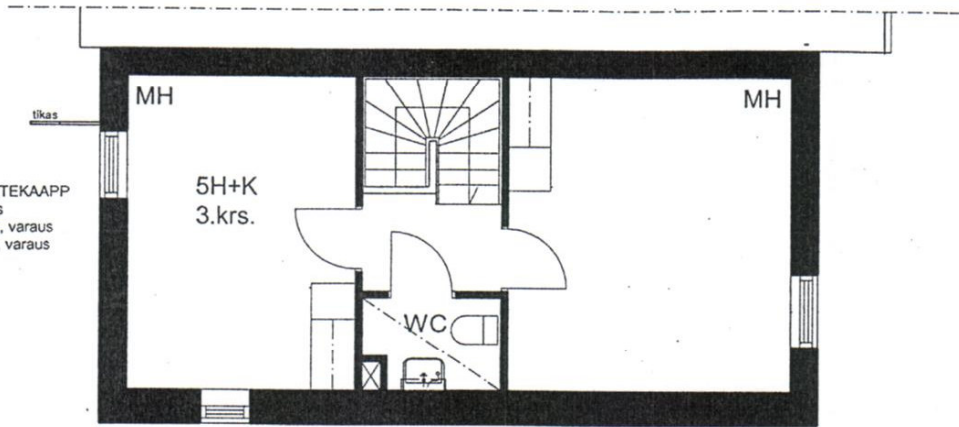

3. KERROS

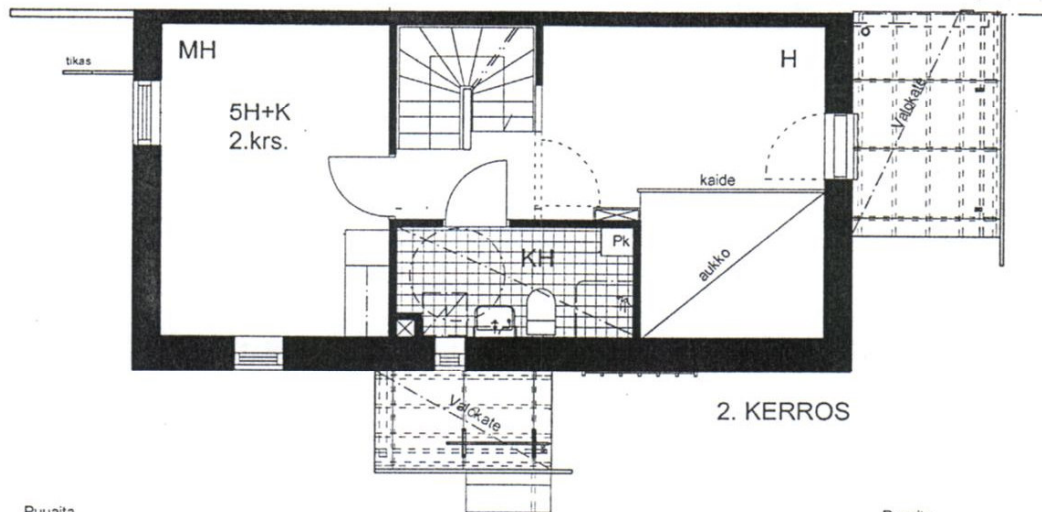

2. KERROS

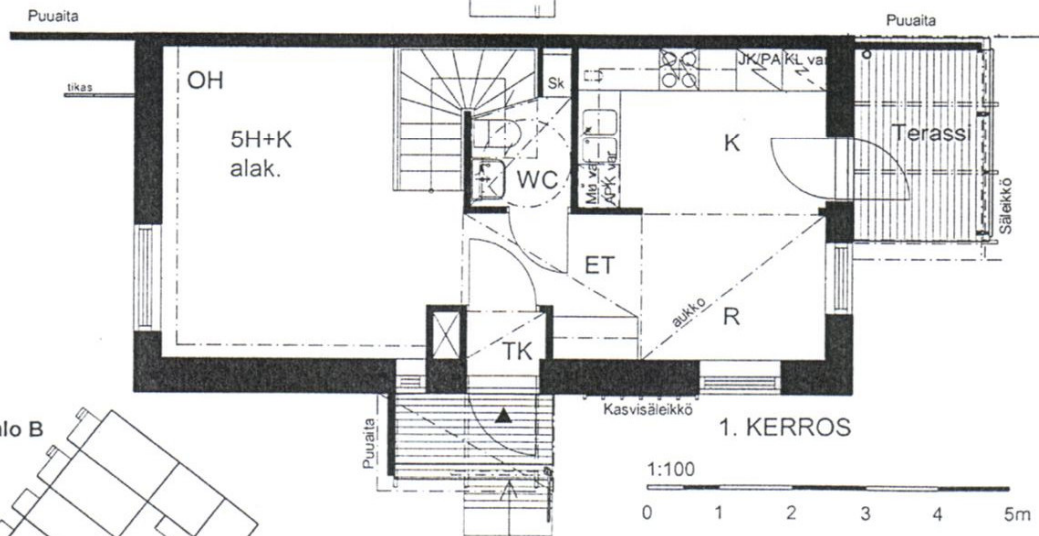

1. KERROS

1:100  
0 1 2 3 4 5m

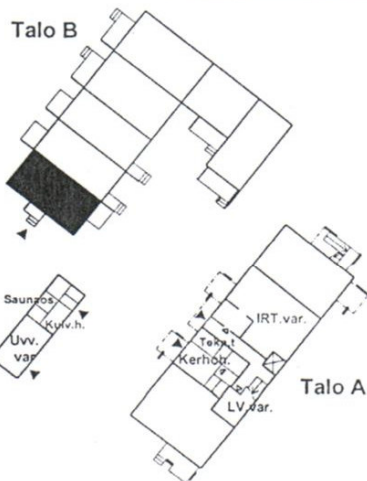

ALUSTAVA POHJAPIIRUSTUS 30.10.2001.  
SUUNNITELMAAN SAATTAA TULLA  
MUUTOKSIA RAKENTAMISEN EDESSÄ.

**5H+K 109,0 m<sup>2</sup>**  
**B17**

# KANNELMÄEN KIINTEISTÖT OY KANNELNIITTY

Kortteli 33098 Tontti 6 / Talo B

## POSETIIVARINKUJA 8

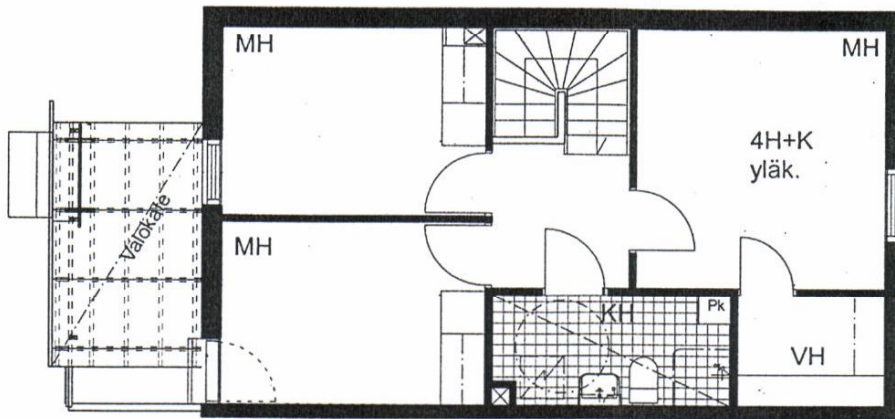

2. KERROS

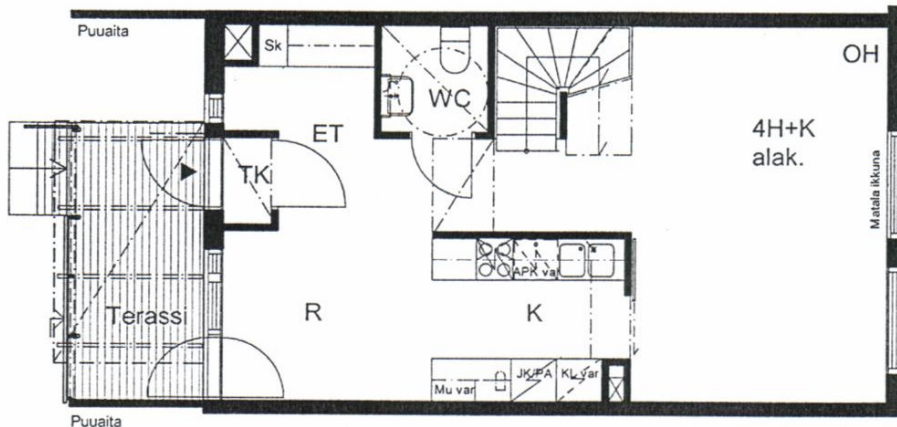

1. KERROS



- JK/PK = JÄÄKAAPPI / PAKASTEKAAPP
- KL/var = KYLMÄLAITE, varaus
- APK var = ASTIANPESUKONE, varaus
- MU var = MIKROAALTOUUNI, varaus
- Sk = SIIVOUSKAAPPI
- Py = PYYKKIKAAPPI

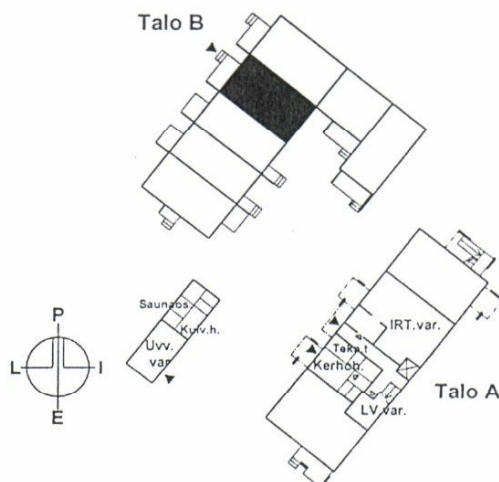

ALUSTAVA POHJAPIIRUSTUS 30.10.2001 .  
SUUNNITELMAAN SAATTAA TULLA  
MUUTOKSIA RAKENTAMISEN EDESSÄ.

4H+K 94,0 m<sup>2</sup>

B18

# KANNELMÄEN KIINTEISTÖT OY KANNELNIITTY

Kortteli 33098 Tontti 6 / Talo B

## POSETIIVARINKUJA 8

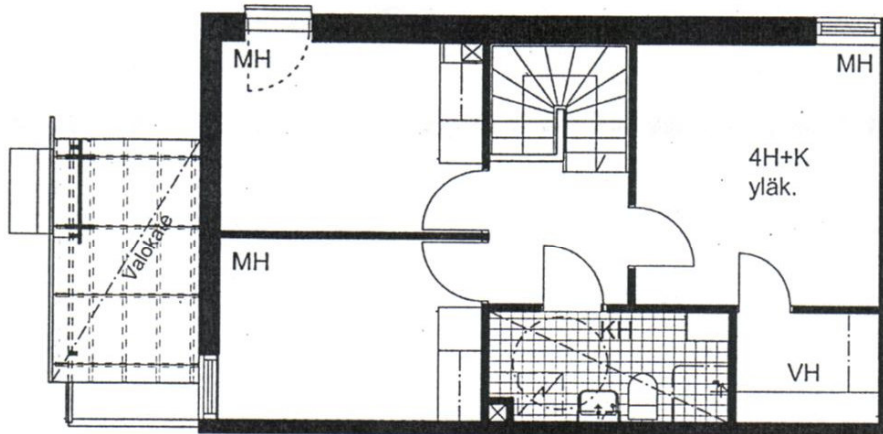

2. KERROS

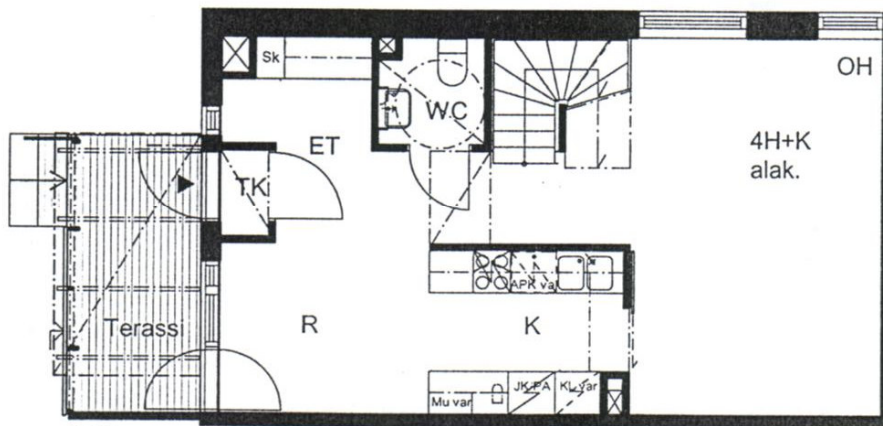

1. KERROS



- JK/PK = JÄÄKAAPPI / PAKASTEKAAPP
- KL/ var = KYLMÄLAITE, varaus
- APK var = ASTIANPESUKONE, varaus
- MU var = MIKROAALTOUUNI, varaus
- Sk = SIIVOUSKAAPPI
- Py = PYYKKIKAAPPI

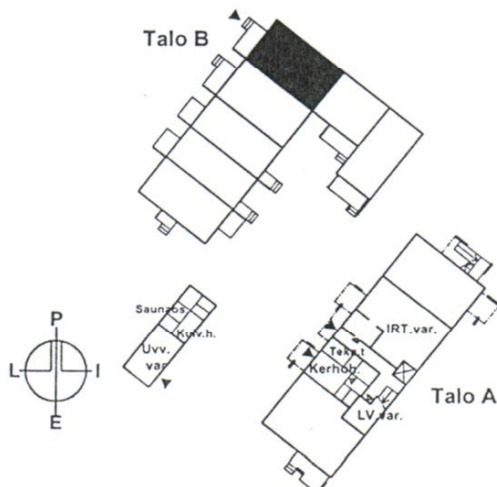

ALUSTAVA POHJAPIIRUSTUS 30.10.2001 .  
SUUNNITELMAAN SAATTAA TULLA  
MUUTOKSIA RAKENTAMISEN EDESSÄ.

4H+K 94,0 m<sup>2</sup>

B19